

DOORSLANDE DEUREN DOORSNEDEN EN AFMETINGEN

DOHE 304 - Ruwbouw- en deurbladmaten, nuttige doorgang en beglazing
- Plaatsing met gelaste montageankers en opgestort kozijn

BREEDTE NUTTIGE DOORGANG: ENKELE DEUR (met frame aanpasbaar aan wanddikte)

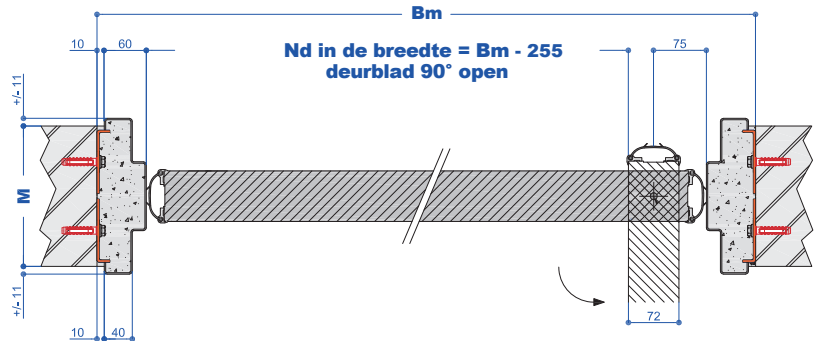
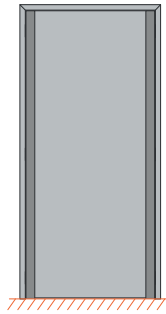

BREEDTE NUTTIGE DOORGANG: DUBBELE DEUR (met frame aanpasbaar aan wanddikte)

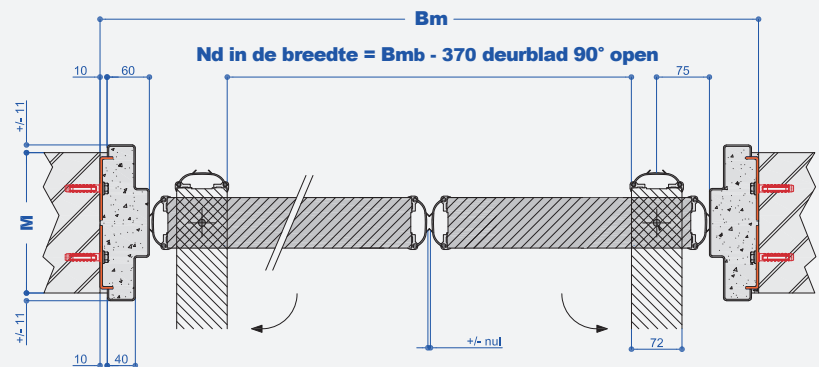
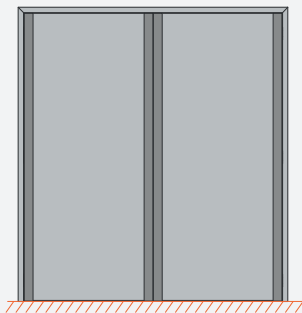

HOOGTE NUTTIGE DOORGANG: ENKELE EN DUBBELE DEUR (met frame aanpasbaar aan wanddikte)

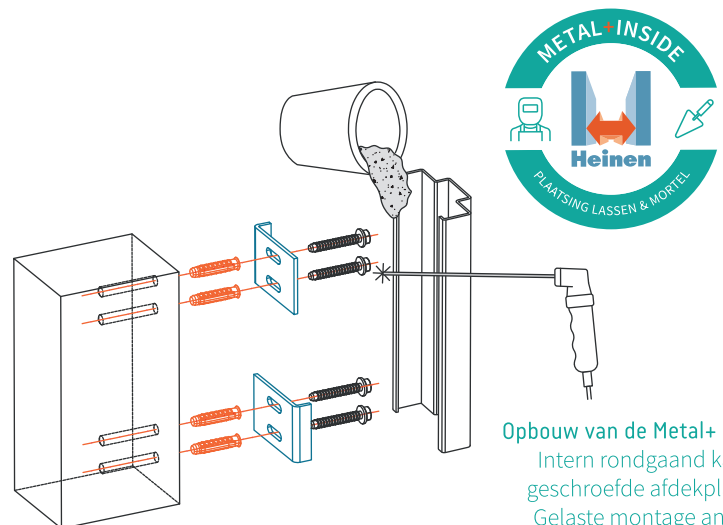
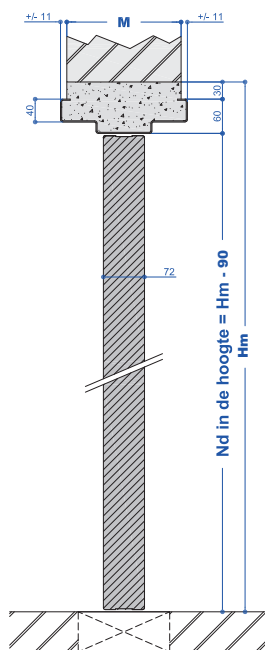

Opbouw van de Metal+ deur:
Intern rondgaand kader,
geschroefde afdekplaten.
Gelaste montageankers,
plaatsing met krimpvrije mortel.

AFMETING RUWBOUWMAAT (altijd op maat!)

Enkele deur

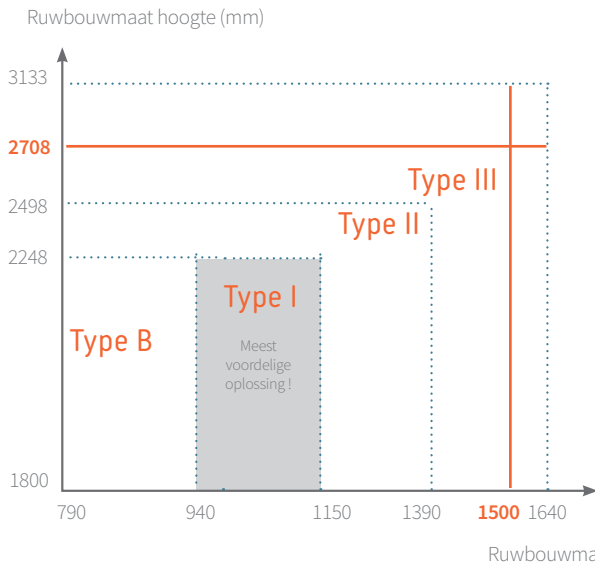

Dubbele deur

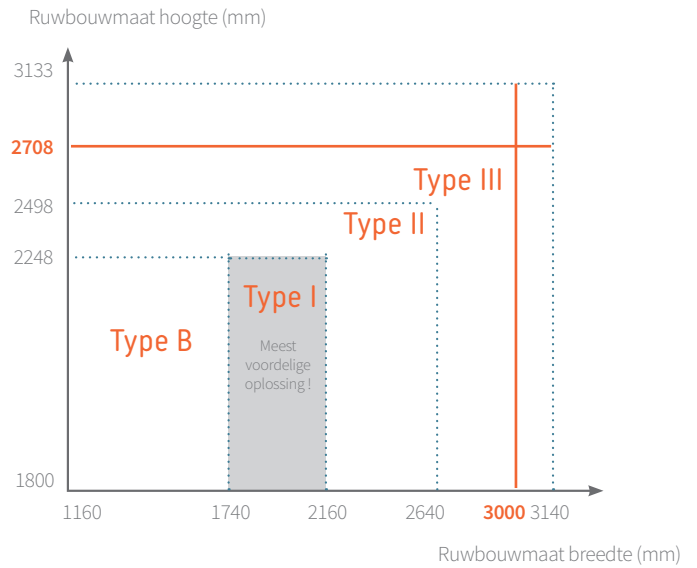

OPMERKING: de afmetingen binnen Type I zijn altijd de meest voordelige oplossing!

AFMETING DEURBLADEN (altijd op maat!)

Maximum afmeting deurblad Type I: 960 x 2150 mm
Maximum afmeting deurblad Type II: 1200 x 2400 mm
Maximum afmeting deurblad Type III: 1450 x 2960 mm

De maximale afmeting van een deurgeheel is afhankelijk van zijn prestatie(s) en uitvoering (zoals brand-, inbraak-, geluidswerend, beglaasd of geventileerd,...). Contacteer ons of raadpleeg onze technische fiches om deze afmetingen op te vragen.

HEINEN GAMMA BEGLAZING (standaard en aangepaste afmetingen)

De maximale afmeting van de beglazing is afhankelijk de prestatie(s) van het deurgeheel (zoals brand-, inbraak-, geluidswerend, ...). Contacteer ons of raadpleeg onze technische fiches om deze afmetingen op te vragen.

Type 1

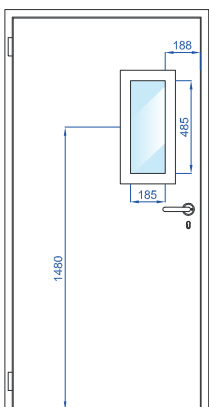

Type 2

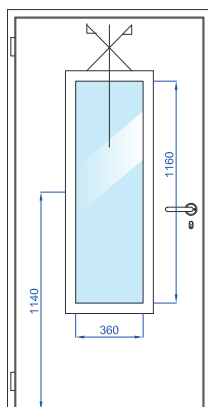

Type 3

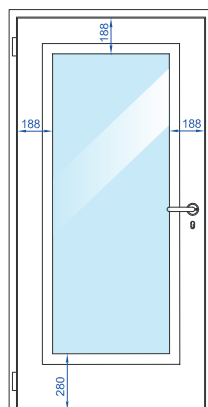

Type 4

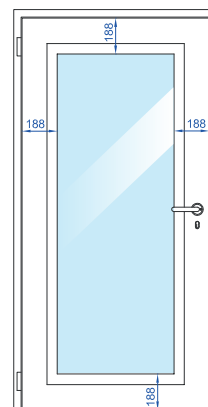

Type R

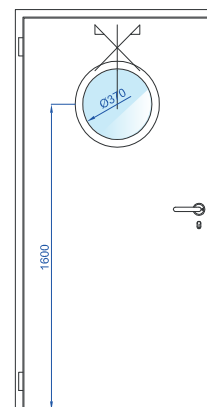

Type SM

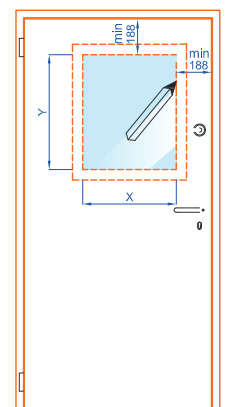

OPMERKINGEN: In geval van een beglazing «TYPE SM», kunt u de grootte en de positie van het glas zelf bepalen.

www.heinen-doors.com

Neem contact op voor de BIM-bestanden. Onze producten zijn gecertificeerd **CE**

Technische productfiche Heinen | Doorslaande deuren doorsneden en afmetingen | 2023-08-23_DOHE 0304 - V01NL

Copyright © Heinen 2023 | Niet-bindend document.