

ALUMINIUM

KOZIJNTOEBEHOREN



INHOUDSOPGAVE



Roval algemeen	5
Roval en kwaliteit	6
Doorvalbeveiliging	8
Roval Airace®	12
Aanslagprofielen en glaslat	17
Plaatsingsprofielen	18
Slijt- en dorpelprofielen	19
Kozijn maatwerkmogelijkheden	21
Leveringsprogramma	22



ROYAL
ALUMINIUM



ROVAL ALUMINIUM

De dak- en gevelproducten van Roval Aluminium zijn allang niet meer louter functioneel, maar hebben ook een esthetische waarde. De profielen worden steeds vaker toegepast in architectonische projecten. De dakranden Roval-Angle®, Roval-Wave®, Roval-Opaal® en Roval-Kraal®, maar ook de waterslagen Roval-Elegance®, Roval-Barok®, Roval-Rococo®, Roval-Toscaan® en de Roval-Primaire®, onderscheiden zich niet alleen in kwaliteit, maar zijn ook nog eens mooi om te zien.

Roval Aluminium is toonaangevend totaalleverancier van aluminium bouwproducten voor toepassing in de woning- en utiliteitsbouw. Dit geldt voor zowel nieuwbouw als renovatieprojecten.

Roval Aluminium maakt deel uit van de internationaal opererende Reynaers Groep. Roval is marktleider in haar werkgebied en heeft een zeer uitgebreid assortiment.

De verschillende productlijnen – specifiek voor daken – omvatten onder andere: dakranden, muurafdeksystemen, muuraansluitprofielen, toezichtputten, grindkeringprofielen, ontluchtingen, kiezelbakken, noodoverstorten en steekstukken.

Voor gevels zijn dit o.a.: waterslagen, dagkanten, muurafdeksystemen, boeiboorden, privacyschermen, balusters, lamellenwanden en muuroosters. De hele productrange van Roval Aluminium draagt bij aan duurzame bouwoplossingen.

Het onderhoudsarme karakter van aluminium en de recyclebaarheid zijn hierbij van doorslaggevende betekenis, mede doordat 95 procent van het materiaal wordt hergebruikt.

Roval beschikt over eigen ontwerp- en productieafdelingen. De ontwerpafdeling ontwikkelt zowel eigen producten als producten naar klantspecificatie. Het vervaardigen van tekeningen, de werkvoorbereiding en projectbegeleiding gebeuren in nauw overleg.

De keuze voor aluminium bouwproducten is een keuze voor duurzaamheid, functionaliteit en esthetiek. Aluminium bouwproducten van Roval Aluminium zorgen voor een kwalitatieve en hoogwaardige dak- en geveloplossing. Roval Aluminium staat garant voor de kwaliteit van haar producten, welke zijn vastgelegd in een KOMO-certificering. Echter, om optimaal te profiteren om de kwaliteit te behouden is periodiek onderhoud

van het materiaal essentieel. Onze specialistische kennis van aluminium, legeringen en oppervlaktetechnieken stelt ons in staat u te helpen het potentieel van uw aluminium bouwproducten optimaal te benutten. En dat potentieel is groot: regelmatig gereinigde en goed onderhouden aluminium constructies van 25 tot zelfs 30 jaar oud blijken nauwelijks kwaliteitsvermindering door aantasting te vertonen. Leg het onderhoud van aluminium bouwproducten daarom in handen van Roval Aluminium. De voordelen spreken voor zich: geen omkijken naar onderhoud, het behoud van de esthetische uitstraling van uw gebouw en de geruststelling van de grondige garantie die Roval Aluminium op haar producten verstrekt.

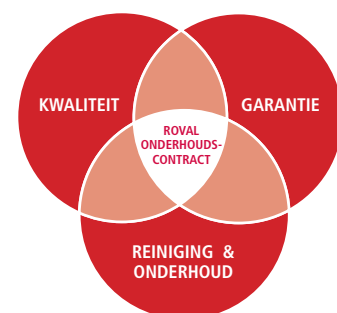

IFD-bouwen

Roval Aluminium onderschrijft de principes van IFD-bouwen. Het IFD-concept (Industrieel, Flexibel en Demontabel) is een manier om duurzaam en kwalitatief hoogstaand te bouwen. Een gebouw dat aanpasbaar is aan een steeds wijzigend gebruik, als gevolg van nieuwe inzichten, eisen en wensen, zal immers lang meegaan. Industrieel bouwen gaat enerzijds om prefabricage van gebouwonderdelen om deze op de bouwplaats te monteren. Anderzijds gaat het om het anders inrichten van het bouwproces, zodat er minder op ad hoc basis samengewerkt wordt tussen partijen, en de kwaliteit van een gebouw beter en eenvoudiger bewaakt kan worden dan in de traditionele werkwijze.

VCA-certificering

Roval Aluminium heeft het VCA (Veiligheid, Gezondheid & Milieu) Checklist Aannemers certificaat gehaald voor de Roval Montage. VCA-certificering is bedoeld voor bedrijven die risicovol werk uitvoeren. Door VCA-certificering toont Roval Aluminium aan dat het bedrijf voldoet aan de eisen conform de VCA-checklist VGM. Het certificaat laat zien dat Roval Aluminium volgens een correct veiligheidsmanagementsysteem monteert en alle risico's voldoende heeft afgedekt. Het VCA-certificaat (SKG.0855.3177) bevestigt dit en maakt aantoonbaar dat

Roval Aluminium de werkzaamheden veilig kan en zal uitvoeren. Het behalen van een VCA-certificering, betekent voor Roval Aluminium dat veiligheid binnen ons bedrijf belangrijk en geborgd is. Voor onze opdrachtgevers betekent een VCA-certificering een minimalisering van risico's en een verhoogd vertrouwen.

Kwaliteit van aluminium

Roval Aluminium staat garant voor de kwaliteit van haar gevel- en dakproducten. Onze producten voldoen aan de hoogste eisen. Om deze kwaliteit te herkennen en te garanderen heeft Roval een KOMO® attest-met-productcertificaat SKG.0855.3060. Deze kwaliteitsverklaring betreft de technische specificatie, vermeldt prestaties m.b.t. relevante aspecten die beoordeeld zijn, zoals duurzaamheid en slijtvastheid en geeft voorschriften t.a.v de fabricage en montage van de producten.

Kwaliteit in materialen behandeling

De legeringen waaruit Roval Aluminium bouwproducten worden vervaardigd, bieden zeer goede mechanische eigenschappen, zijn goed te bewerken, zeer corrosiebestendig en uitstekend geschikt voor diverse oppervlaktebehandelingen. De twee meest toegepaste oppervlaktetechnieken voor het beschermen en tegelijkertijd verfraaien van het aluminium zijn anodiseren en moffelen.

ROVAL EN KWALITEIT

Legeringen

De profielen worden vervaardigd uit de legering EN AW 6060 T66. Gezette profielen worden vervaardigd uit plaat uit de legering EN AW-5005. Met als voornaamste kwaliteiten: zeer goede mechanische eigenschappen, goed te bewerken, zeer corrosiebestendig en uitstekend geschikt voor diverse oppervlakte behandelingen.

Anodiseren

Bij anodiseren wordt langs elektrolytische weg een oxidelaag aangebracht. Dit geschiedt volgens de VMRG-kwaliteitseisen en -adviezen dan wel de geldende Qualanod voorschriften en wordt hoofdzakelijk in blanke (naturel) uitvoering toegepast. Standaard wordt een laagdikte van 20 micron gehanteerd. In agressieve omgevingen, o.a. industriegebieden en aan zee adviseren wij 25 micron. Een beperkt aantal kleuren is eveneens mogelijk. Kleur anodisatie zal geschieden aan de hand van grensmonsters. Men dient zowel bij kleur- als blanke uitvoeringen rekening te houden met mogelijke kleurverschillen.

Moffelen

Het moffelen van aluminium geschiedt op basis van poedercoating. Dit geschiedt volgens de VMRG-kwaliteitseisen en -adviezen dan wel de geldende Qualicoat-voorschriften. Het ondergaat de voorbehandelingen

ontvetten, beitsen en het aanbrengen van een conversielaag. De vereiste moffellaagdikte is afhankelijk van de omstandigheden waar toepassing plaatsvindt. Standaard wordt 60 micron gehanteerd. In agressieve gebieden zoals omschreven in de VMRG-kwaliteitseisen dient pre-anodisatie te worden toegepast. Moffelen is in nagenoeg elke gewenste kleur mogelijk. RAL-kleuren genieten echter de voorkeur i.v.m. scherpe prijzen en korte levertijden. Van de dakrand Roval-Standaard 60x64 mm zijn een 10-tal RAL-kleuren uit voorraad leverbaar.

Aluminium

Ter vermindering van corrosie van het aluminium dient direct contact met o.a. koper, lood, zink, staal, chemicaliën, plantvoeding e.d. voorkomen te worden. Dit kan bijvoorbeeld door het aluminium te scheiden met behulp van een beschermende folie.

De uitzettingscoëfficiënt van aluminium bedraagt 28,8. 10- 6/°C, hetgeen bij een temperatuurverschil van 50°C een lineaire uitzetting van ± 1 mm per meter profiel betekent. Bij montage aan de buitenzijde van een gebouw dient per zijde een speling van minimaal 3 mm in acht te worden genomen i.v.m. een grote lineaire uitzetting door bezonning of kleur van het aluminium. Aluminium profielen dienen in een droge ruimte opgeslagen en ondersteund te worden,

teneinde ongewenste vervormingen en/of uiterlijke onvolkomenheden te voorkomen.



Deze brochure kan geen volledig beeld geven van de vele mogelijkheden en technische aspecten die Roval Aluminium kan bieden. Onze binnen- en buitendienstmedewerkers zullen u graag met raad en daad terzijde staan indien u nadere informatie wenst.





MONTAGE IN DE DAG

Hout

Kunststof

Aluminium

Steen

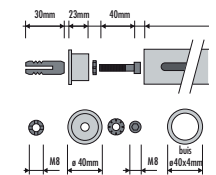
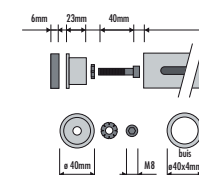
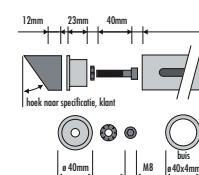
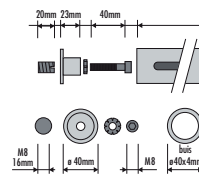
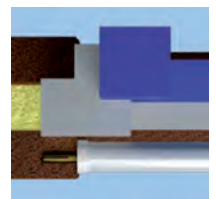
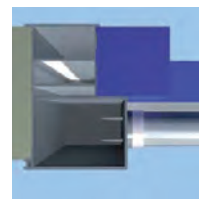
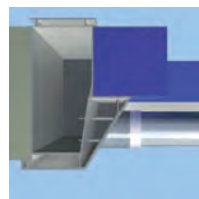
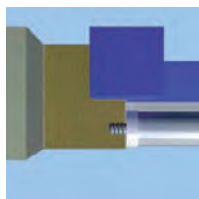
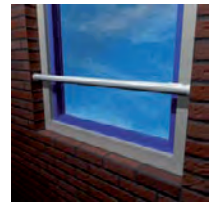
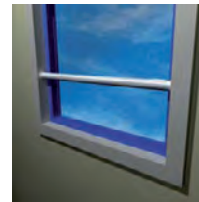
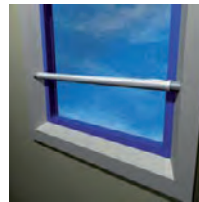
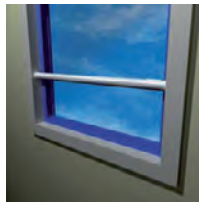

ROVAL DOORVALBEVEILIGING

NEN6702



Een doorvalbeveiliging voorkomt dat mensen uit het raam vallen. Zo'n stang is verplicht in een groot aantal situaties en de stang zelf moet voldoen aan een normering. Al met al wel iets om even bij stil te staan. Het gaat tenslotte om mensenlevens.

Richtlijn uit het bouwbesluit

Voorzien moeten worden: Alle draairamen én vaste ramen met een borstwering lager dan 85 cm, waarbij de verdiepingvloer hoger moet zijn dan 100 cm ten opzichte van het maaiveld. Dit alles geldt voor zowel nieuwbouw als bestaande bouw.

Technische specificaties

- nokken van glasfiber versterigd nylon, voorzien van UV blocker
- aluminium buis, gechromateerd, geëpoxeerd, $\varnothing 40 \times 4$ mm
- leverbaar op alle lengtes
- leverbaar in vrijwel alle RAL-kleuren*
- montage binnen of buiten

* nokken worden in een standaard kleur geleverd of tegen meerprijs in een gelijkende kleur als de stang.

MONTAGE OP DE DAG

Hout/Alu/Kunststof

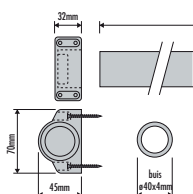
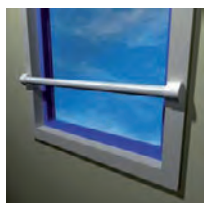

Middensteun

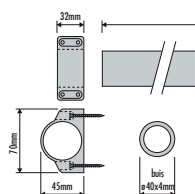
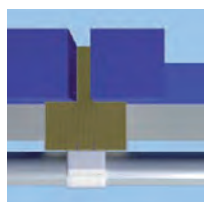
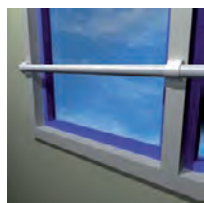

Koppelstuk

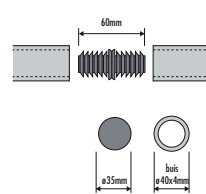
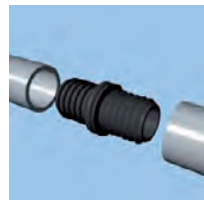

Slimline

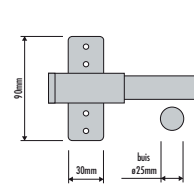
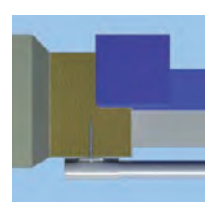
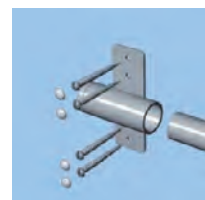
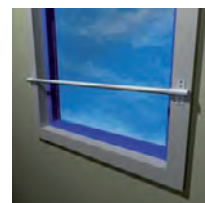



TOEPASSINGSOVERZICHT

Doorvalbeveiliging in de dag	Montage	Toepassing	Binnenmontage / Buitenmontage
Alu ø40x4mm.	In de dag	Hout	beide
	In de dag	Kunststof	beide
	In de dag	Aluminium	beide
	In de dag	Steen	beide

Doorvalbeveiliging op de dag	Montage	Toepassing	Binnenmontage / Buitenmontage
Alu ø40x4mm.	Op de dag	Hout	beide
	Op de dag	Kunststof	beide
	Op de dag	Aluminium	beide
	Op de dag	Steen	beide

Doorvalbeveiliging Middensteun op de dag	Montage	Toepassing	Binnenmontage / Buitenmontage
Alu ø40x4mm.	Midsteun op de dag	Hout	beide
	Midsteun op de dag	Kunststof	beide
	Midsteun op de dag	Aluminium	beide
	Midsteun op de dag	Steen	beide

Slimline Doorvalbeveiliging op de dag	Montage	Toepassing	Binnenmontage / Buitenmontage
Staf ø20mm.	Op de dag	Hout	beide

 Voldoet aan doorval-test
  Voldoet aan doorval-test én balustrade-test

* Bij gebruik middensteun is de max. afstand tussen twee steunen 1500 mm, dus mag 'doorgebouwd' worden

WAT VOLDOET?

Normering

Niet iedere stang is geschikt als doorvalbeveiliging. Sterker nog: er geldt een (letterlijk) loodzware test: de zandzakslingerproef. Na het behalen van deze proef voldoet de stang aan NEN6702. Om te voorkomen na de bouw aansprakelijk te worden gesteld in geval van een ongeluk is het belangrijk hier altijd voor te kiezen. Kijk voor de actuele normeringen op www.roval.eu.

Roval heeft diverse stangen die voldoen aan de normering:

- montage in de dag, maximale goedgekeurde overspanning 150 cm
- montage op de dag, maximale goedgekeurde overspanning 150 cm
- montage op de dag i.c.m. middensteun, maximale goedgekeurde overspanning 300 cm (of meer indien om de 150 cm de middensteun toegepast wordt)

Montage is goedgekeurd voor: hout, steen, aluminium en kunststof. Elke toepassing kent z'n eigen montagemateriaal.



Nieuwbouw / Bestaande bouw	Max. goedgekeurde overspanning	SKG [®]	SKG [®]	Benodigd accessoire	Voorgeschreven montagemat.
beide	1500 mm	✓✓	✓✓	nvt	Rampa moer M8
beide	1500 mm	✓	✓	Adaptor steun schuin	Ejot schroef type S 4,2x40mm.
beide	1500 mm	✓	✓	Adaptor ring	Plaatschroef zelfborend 4,8x45mm.
beide	1500 mm	✓✓	✓✓	nvt	M8 x 60 mm inbusbout + Fisher MS plug 8 mm

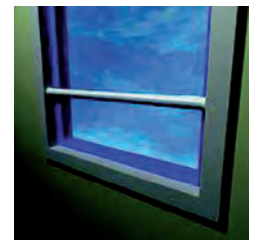

Nieuwbouw / Bestaande bouw	Max. goedgekeurde overspanning	SKG [®]	SKG [®]	Benodigd accessoire	Voorgeschreven montagemat. meegeleverd voor betr.koz.soort
beide	1500 mm*	✓✓	✓✓	nvt	Spaanplaatschroef 4x40mm.
beide	1500 mm*	✓✓	✓✓	nvt	Ejot schroef type S 4,2x40mm.
beide	1500 mm*	✓✓	✓✓	nvt	Plaatschroef zelfborend 4,8x45mm.
beide	1500 mm*	i.a.	i.a.	nvt	

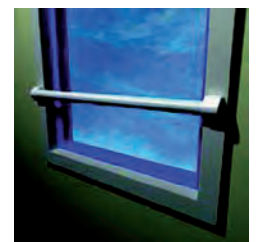

Nieuwbouw / Bestaande bouw	Max. goedgekeurde overspanning	SKG [®]	SKG [®]	Benodigd accessoire	Voorgeschreven montagemat. meegeleverd voor betr.koz.soort
beide	1500 mm*	✓✓	✓✓	nvt	Spaanplaatschroef 4x40mm.
beide	1500 mm*	✓✓	✓✓	nvt	Ejot schroef type S 4,2x40mm.
beide	1500 mm*	✓✓	✓✓	nvt	Plaatschroef zelfborend 4,8x45mm.
beide	1500 mm*	i.a.	i.a.	nvt	



Nieuwbouw / Bestaande bouw	Max. goedgekeurde overspanning	SKG [®]	SKG [®]	Benodigd accessoire	Voorgeschreven montagemat. meegeleverd voor betr.koz.soort
beide	1190 mm	✓	✓	nvt	Spaanplaatschroef 5x50mm.





Natuurlijke ventilatie voor toepassing in houten, kunststof en aluminium kozijnen.

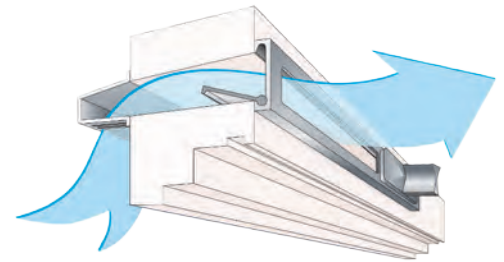

GLEUFLUCHTROOSTER TYPE G

Beschrijving

- Aluminium binnen- of buitenrooster voor gebruik op regeninslagvrije plaatsen
- Aluminium brute
- Toepassing in combinatie met Airace type V (regelbare luchttoevoer) of Airace types GS, G of UG (permanente luchttoevoer)

Type G

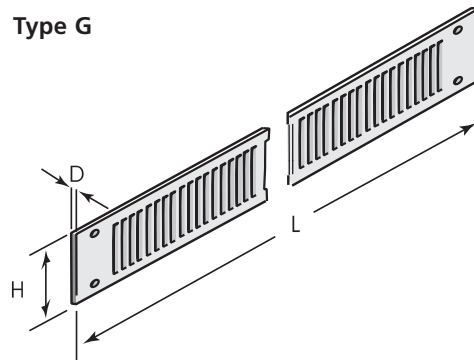

TECHNISCHE GEGEVENS TYPE G

Type	Totaalmaat L x H x D (mm)	Uitsparing L x H (mm)	Bijzonderheden
G-294	294 x 24 x 1	1 gleuf 260 x 14	in combinatie met V-588 2 stuks / 2 gleuven*
G-442	442 x 24 x 1	1 gleuf 405 x 14	in combinatie met V-880 2 stuks / 2 gleuven*

* met 40 mm tussenruimte

ALUMINIUM VENTILATIE GLEUFLUCHTROOSTERS

ROVAL AIRACE®

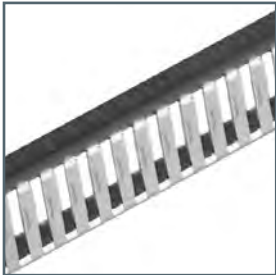

GLEUFLUCHTROOSTER TYPE UG

Toepassing:

- Aluminium binnen- en buitenrooster
- Montage in houten, kunststof en aluminium kozijnen, deuren, rolluiken, schuifpuien etc.
- Nieuwbouw en renovatie
- Woning- en utiliteitsbouw
- In combinatie met gecontroleerde mechanische ventilatie
- Regelbare of permanente natuurlijke ventilatie

Voordelen:

- Esthetische vormgeving
- Duurzame uitvoering

Type UG

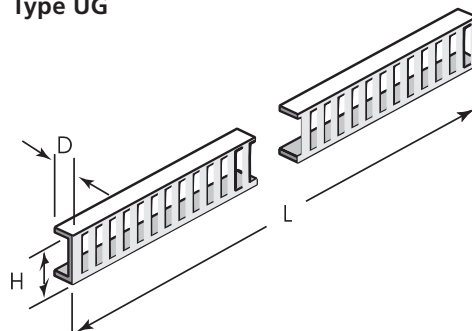

TECHNISCHE GEGEVENS TYPE UG

Type	Totaalmaat L x H x D (mm)	Uitsparing L x H (mm)	Bijzonderheden
UG-294	258 x 14 x 7	1 gleuf 260 x 14	in combinatie met V-588 2 stuks / 2 gleuven*
UG-442	403 x 14 x 7	1 gleuf 405 x 14	in combinatie met V-880 2 stuks / 2 gleuven*

* met 40 mm tussenruimte



GLEUFLUCHTROOSTER TYPE V

Beschrijving

- Aluminium afsluitbaar binnenrooster
- Natureel geanodiseerd of hoogwaardige poedercoating in wit (RAL 9010) of bruin (RAL 8017)
- Een of twee bedienbare luchttoevoer-
kleppen vervaardigd uit ABS kunststof
- Voorzien van kunststof afdichtingsstrip
en RVS bevestigingsschroeven
- Toepassing in combinatie met Airace
type GS, G of UG

Type V

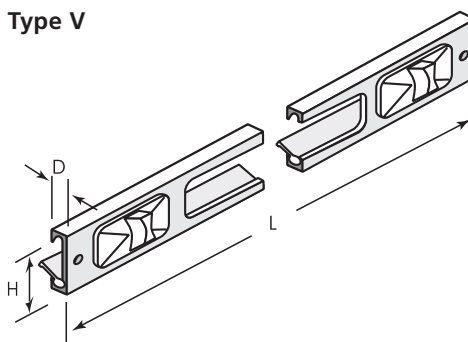

TECHNISCHE GEGEVENS TYPE V

Type	Totaalmaat L x H x D (mm)	Uitsparing L x H (mm)	Regel- klep	Doorlaat (cm ²)	Debiet (dm ³ /sec)	
					1Pa	10Pa*
V-294	294 x 22 x 8	1 gleuf 260 x 14	1	16,5	1,431	4,577
V-442	442 x 22 x 8	1 gleuf 405 x 14	1	30,2	2,405	7,747
V-588	588 x 22 x 8	2 gleuven 260 x 14**	2	33,0	2,872	9,103
V-880	880 x 22 x 8	2 gleuven 405 x 14**	2	60,4	5,101	15,983

* hanteerbare norm bij gecombineerd gebruik met mechanische ventilatie

**met 40 mm tussenruimte

ALUMINIUM VENTILATIE GLEUFLUCHTROOSTERS

ROVAL AIRACE®



**REGENINSLAGVRIJ
BUITENROOSTER TYPE GS**

Beschrijving

- Aluminium regeninslagvrij buitenrooster
- Natureel geanodiseerd of hoogwaardige poedercoating in wit (RAL 9010) of bruin (RAL 8017)
- Insectenwering vervaardigd uit ABS kunststof
- Voorzien van RVS bevestigingschroeven
- Toepassing in combinatie met Airace type V (regelbare luchttoevoer) of types GS, G of UG (permanente luchttoevoer)

Type GS

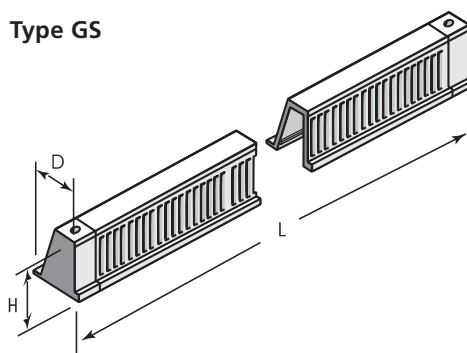

TECHNISCHE GEGEVENS TYPE GS

Type	Totaalmaat L x H x D (mm)	Uitsparing L x H (mm)	Doorlaat (cm ²)	Debiet (dm ³ /sec)	
				1Pa	10Pa*
GS-294	294 x 27 x 23	1 gleuf 260 x 14	24,0	1,431	4,577
GS-442	442 x 27 x 23	1 gleuf 405 x 14	37,8	2,405	7,747
GS-588	588 x 27 x 23	2 gleuven 260 x 14**	51,0	2,872	9,103
GS-880	880 x 27 x 23	2 gleuven 405 x 14**	79,0	5,101	15,983

* hanteerbare norm bij gecombineerd gebruik met mechanische ventilatie

**met 40 mm tussenruimte



ALUMINIUM

AANSLAGPROFIELEN



Artikelnummer 166412 NPR-N2
(schaal 1:1)

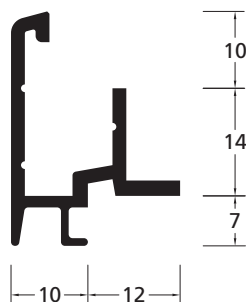

Artikelnummer 166450
(schaal 1:1)

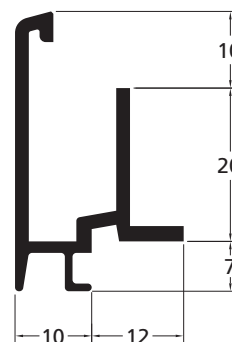

ONDERDEEL

Eindstukje type 6

Artikelnummer 166458 (grijs)
Artikelnummer 166459 (zwart)

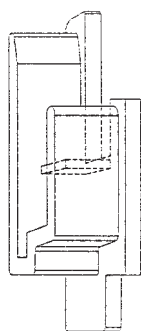

ALUMINIUM BEGLAZINGSPROFIELEN

GLASLAT



Artikelnummer 161402 NPR-G1
(schaal 1:1)

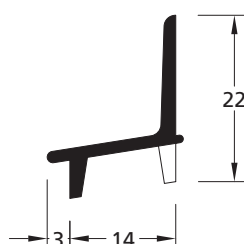

Alle profielen worden in
geanodiseerde, gemoffelde
of brute uitvoering geleverd.

ALUMINIUM BEGLAZINGSPROFIELEN

PLAATSINGS- PROFIELEN

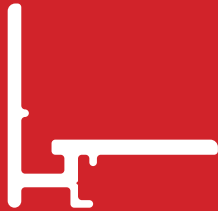

Artikelnummer 160483 NPR-G5
(schaal 1:1)

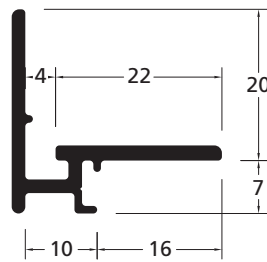

Artikelnummer 160482 NPR-G6
(schaal 1:1)

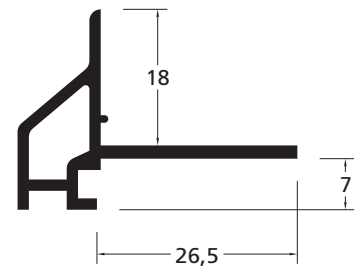

Artikelnummer 160447
(schaal 1:1)

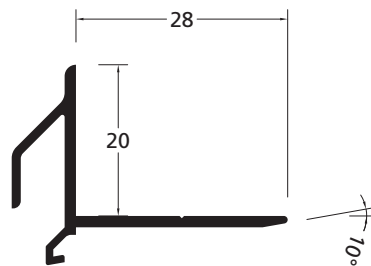

Alle profielen worden in
geanodiseerde, gemoffelde
of brute uitvoering geleverd.

SLIJT- EN DORPELPROFIELEN



Artikelnummer 176417 NPR-S3
(schaal 1:1)

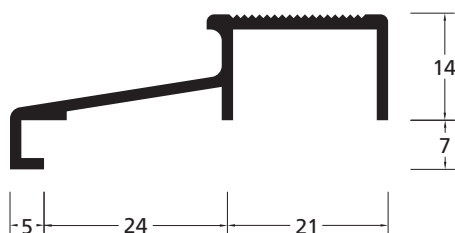

Artikelnummer 176418 NPR-S4
(schaal 1:1)

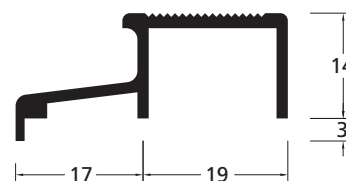

Artikelnummer 176154
(schaal 1:1)



Artikelnummer 176078
(schaal 1:1)

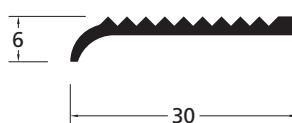

Artikelnummer 176079
(schaal 1:1)

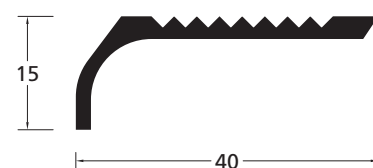

Artikelnummer 176076
(schaal 1:1)

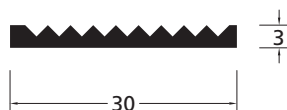

Artikelnummer 176606 NPR-S1
(schaal 1:1)

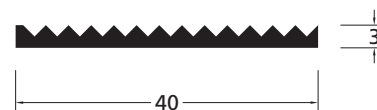

Artikelnummer 176306 NPR-S2
(schaal 1:1)

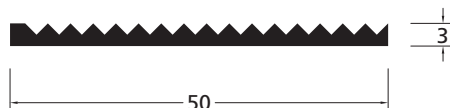

Artikelnummer 176607
(schaal 1:1)

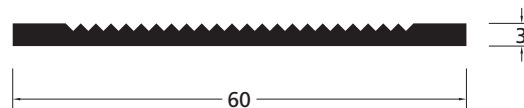

Artikelnummer 176611
(schaal 1:1)

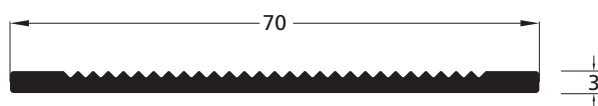

Alle profielen worden in
geanodiseerde, gemoffelde
of brute uitvoering geleverd.

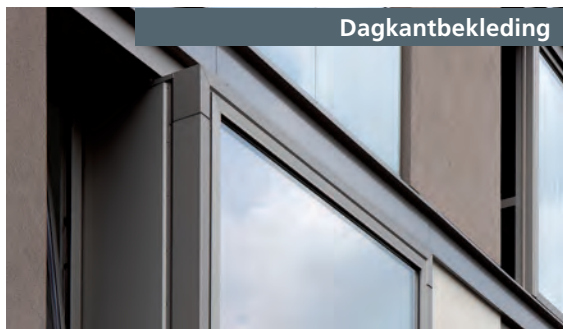

KOZIJN MAATWERK- MOGELIJKHEDEN

Kozijnomkadering



Aluminium + hout gevelement



Ventilatierooster

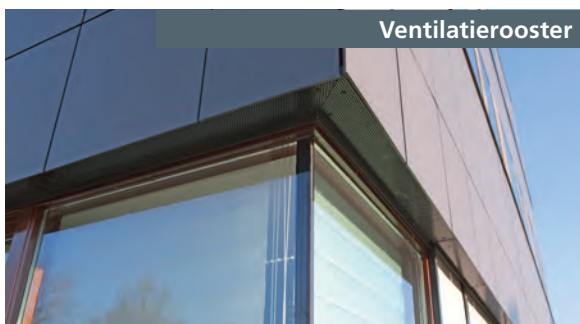

Dagkantbekleding



Schijnkolom



Ventilatierooster

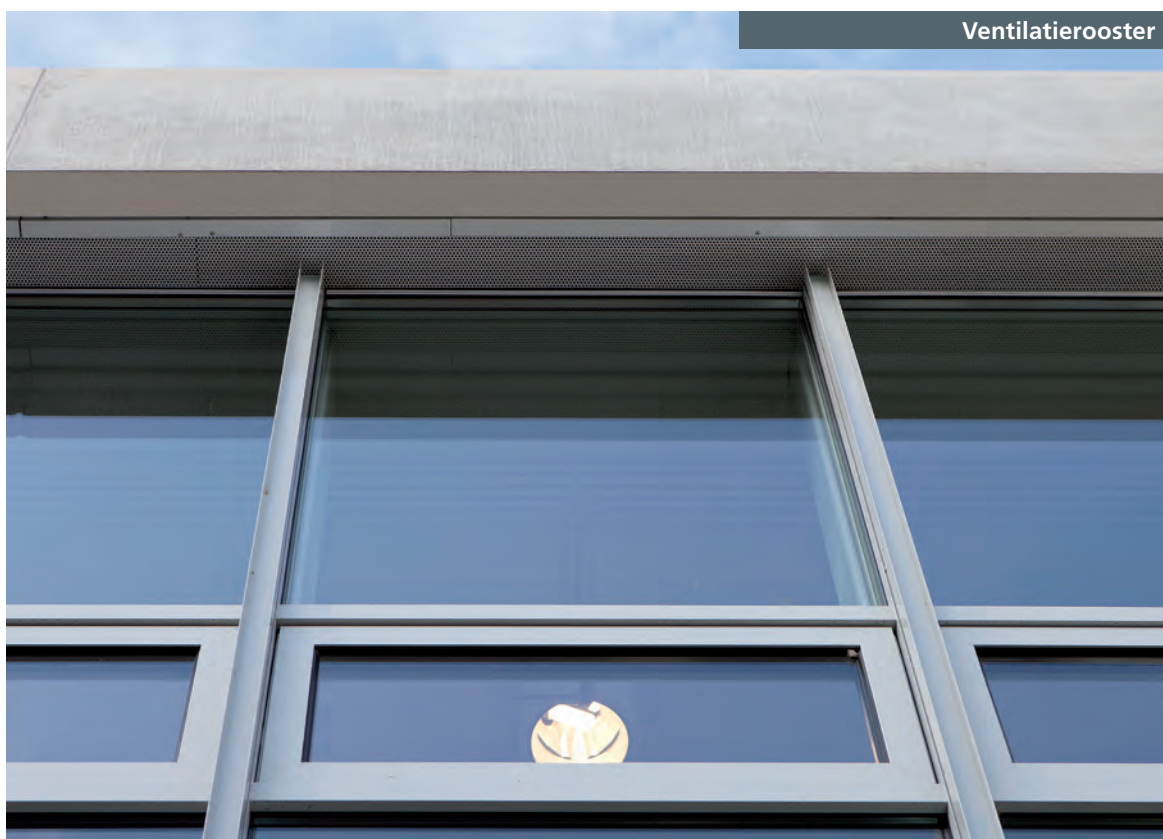

LEVERINGS-PROGRAMMA



Aluminium speelt een steeds belangrijkere rol in de realisatie van bouwwerken en in de uitvoering van renovatieprojecten. Deze verhoogde belangstelling vloeit voort uit de noodzaak om de bouwkwaliteit te verbeteren. Tegelijkertijd leidt toepassing van aluminium tot een drastische verlaging van de onderhoudskosten en een tot de verbeelding sprekende verlenging van de levensduur.

Roval Aluminium speelde tijdig op deze ontwikkeling in en stelde een compleet leveringsprogramma samen, dat werd opgebouwd rondom onderstaande productgroepen.

- Profielen en platen
- Dakranden en muuraansluitprofielen
- Muurafdeksystemen
- Dakontluchtingen, noodoverstorten, kiezelbakken en steekstukken
- Maatwerk, Knip- en zetwerk
- Waterslagen en lekdorpels
- Hoekbeschermers en schopplaten
- Balusters
- Doorvalbeveiliging
- Ventilatiesystemen
- Aluminium + Hout gevelelementen
- Afwerkingsprofielen
- Toebehoren groendak
- Privacyschermen
- Boei- en Kolombekledingen

Van deze productgroepen wordt documentatie u op aanvraag toegezonden.

Voor Stabu-bestekteksten en duidelijke 2D- 3D en CAD-tekeningen verwijzen wij u graag naar onze website www.roval.eu

Tussentijdse maat- en/of modelwijzigingen zijn vanzelfsprekend altijd mogelijk. De meest actuele modellen, voorschriften en behandelingen zijn op onze website terug te vinden.

Geen aansprakelijkheid kan worden aanvaard voor druk- en/of maatfouten.



Montagevoorschriften en onderhoudscontract

Roval Montagevoorschriften voor diverse producten en ons onderhoudscontract kunt u downloaden op onze site, www.roval.eu.

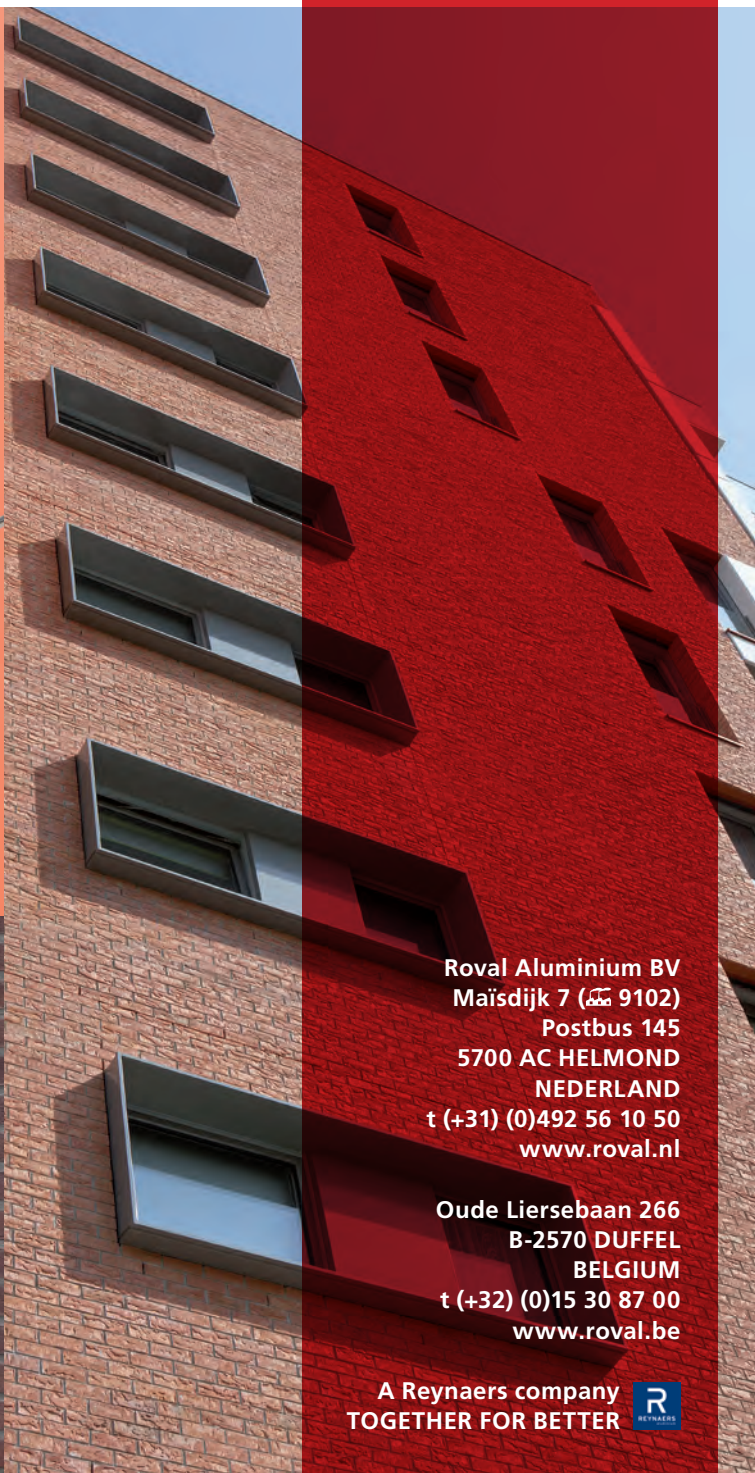

Roval Aluminium BV
Maisdijk 7 (☎ 9102)
Postbus 145
5700 AC HELMOND
NEDERLAND
t (+31) (0)492 56 10 50
www.roval.nl

Oude Liersebaan 266
B-2570 DUFFEL
BELGIUM
t (+32) (0)15 30 87 00
www.roval.be

A Reynaers company
TOGETHER FOR BETTER



ROVAL
ALUMINIUM